

# DRUSCHKE



Dichtungsfertigung

Für die Industrie und die Vakuumtechnik bieten wir mit Ihren speziellen Anforderungen:

- ▶ vulkanisierte Dichtungen (R-Ringe, Trapezringe, Lippendichtringe)
- ▶ O-Ringe
- ▶ Flachdichtungen

in allen Größen und aus bis zu 15 verschiedenen Basiselastomeren an. Sonderwünsche in Bezug auf Profil, Material und Größe auf Anfrage.

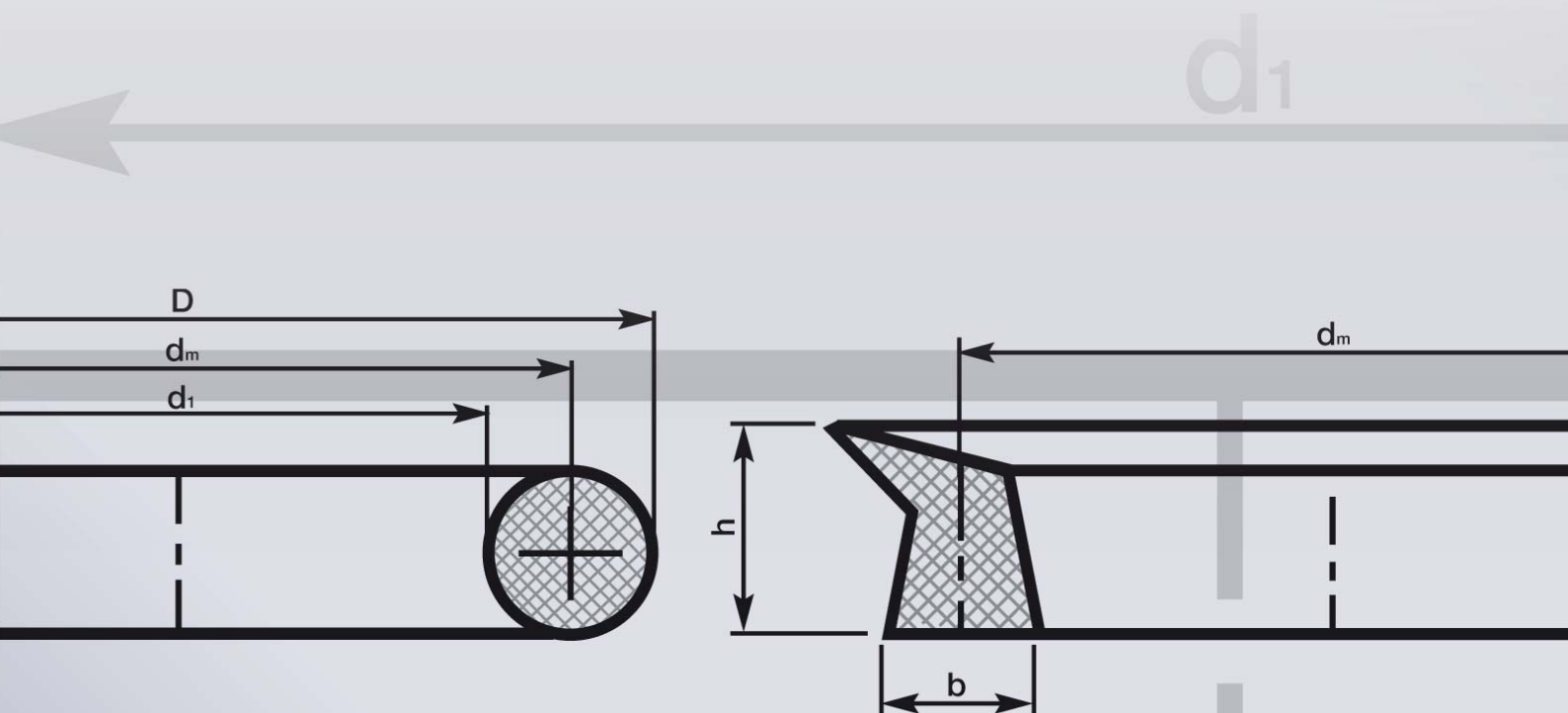



## Vulkanisierte Dichtungen

- ▶ R-Ringe
- ▶ Trapezringe
- ▶ Lippendichtringe

Die Druschke Dichtungsfertigung fertigt seit mehr als 20 Jahren Endlosmaterial zu Dichtringen.

Die Erfahrung mit hervorragenden Materialien (beste Qualität = E 1) ist Voraussetzung für die weitere Bearbeitung von der Meterware bis zum Dichtring.

Wir vulkanisieren auf die entsprechenden Maße bzw. Anforderungen.

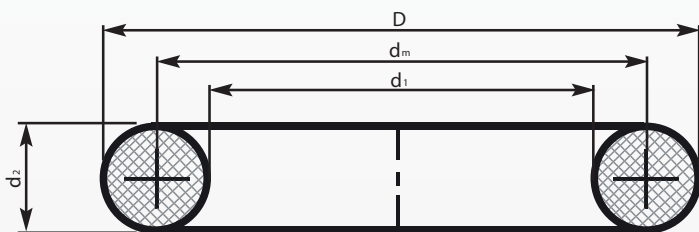

### R-Ring

Bestellbeispiel: R-Ring 100 x 6  
entspricht:  $d_i = 100\text{mm}$ ,  $d_2 = 6\text{mm}$   
 $L = (\text{gestreckte Länge}) = d_m \times 3,14$   
 $L = 106 \times 3,14 = 333 = \underline{\text{gestreckte Länge}}$

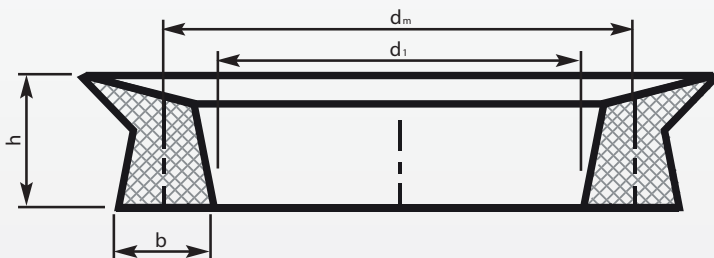

### Lippendichtung

Bestellbeispiel:  
Lippendichtring 10 x 15 x 3000  
entspricht:  $b = 10\text{mm}$ ,  $h = 15\text{mm}$ ,  $d_i = 3000\text{mm}$   
 $L = (\text{gestreckte Länge}) = d_m \times 3,14$   
 $L = 3010 \times 3,14 = 9451 = \underline{\text{gestreckte Länge}}$

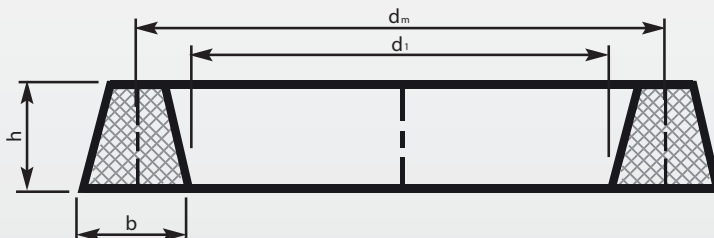

### Trapezring

Bestellbeispiel: Trapezring 10 x 15 x 3000  
entspricht:  $b = 10\text{mm}$ ,  $h = 15\text{mm}$ ,  $d_i = 3000\text{mm}$   
 $L = (\text{gestreckte Länge}) = d_m \times 3,14$   
 $L = 3010 \times 3,14 = 9451 = \underline{\text{gestreckte Länge}}$

Legende:  $d_i$  = Innendurchmesser       $d_m$  = mittlerer Durchmesser      L = gestreckte Länge  
 $d_2$  = Dichtungstärke      D = Außendurchmesser      h = Dichtungshöhe

# DRUSCHKE

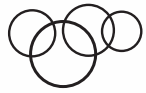

Dichtungsfertigung

## O-Ringe

**O-Ringe sind ein unverzichtbares Mittel für Industrie- und Handwerk!**

Qualität - Service – Zuverlässigkeit und Know-How zeichnet uns aus!

Seit über 20 Jahren arbeiten wir mit führenden deutschen Elastomer Herstellern zusammen.

Grundlage für diese Zusammenarbeit ist die Herausforderung, jederzeit unsere hohen Qualitäts- und Präzisionsansprüchen gerecht zu werden. Durch ständige Kontrollen gewährleisten wir diesen Anspruch.

Als unabhängiger Händler für O-Ringe haben wir uns branchenübergreifend etabliert.

Wir zählen weltweit zu den führenden Anbietern im Elastomerbereich für vakuumtechnische Anwendungen.

O-Ringe können Sie bei uns in ca. 50.000 Abmessungen in einer Vielzahl verschiedener Werkstoffe beziehen und das überwiegend innerhalb von 24 Stunden!

Unser Produktprogramm umfasst:

- ▶ Standard O-Ringe nach ISO 3601 und Elastomerdichtungen in allen gängigen Werkstoffen: AU, CSM, CR, EPDM, EPM, FEPM, FFKM, FKM / FPM, FVMQ, HNBR, IIR, NBR, NR, PTFE, VMQ
- ▶ Innendurchmesser von 0,74 bis 1.400 mm, Schnurstärken von 0,6 bis 30 mm
- ▶ Kleinserien sind auch per Expressfertigung innerhalb von sieben Arbeitstagen möglich
- ▶ Express Lieferungen weltweit
- ▶ Durch sehr gute Vernetzung Zugriff auf Europas größtes Lager (Übernachtlieferungen möglich)



### Karl Druschke Dichtungsfertigung

Am Bruchweg 2  
63571 Gelnhausen / Meerholz

Telefon: +49 (0)6051 / 916678 - 0  
Telefax: +49 (0)6051 / 916678 - 17

E-Mail: [dichtungsfertigung@druschke.eu](mailto:dichtungsfertigung@druschke.eu)  
Web: [www.druschke.eu](http://www.druschke.eu)

## Flachdichtungen

Dank eines neuen Maschinenparks und modernster Stanz- und Plottertechnik sind wir in der Lage Kleinserien oder Sonderflachdichtungen nach Muster oder Zeichnung bis zu einer Größe von 600x1000 mm innerhalb von 24 Stunden zu fertigen.

Selbstverständlich lassen sich auch große Serien von Dichtungen schnell und in einwandfreier Qualität fertigen.

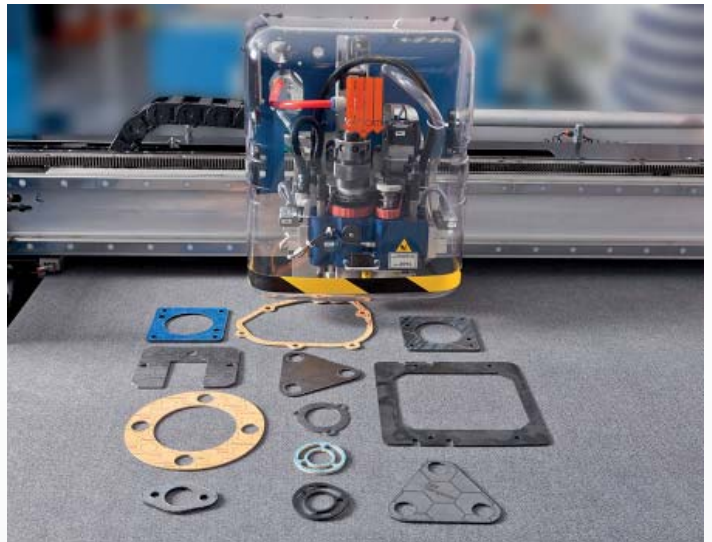

### Herstellen lassen sich Flachdichtungen aus:

- Faserwerkstoffe:** KLINGERSIL® Mineralfaser (Verbundstoffe), Aramidfasern (Verbundstoffe), Carbonfasern (Verbundstoffe)
- Elastomerwerkstoffe:** NBR, FPM (FKM, Viton), Silikon (MVQ), EPDM
- Kunststoffe:** PTFE, PE
- Naturprodukte:** Kork, Gummi-Kork

### Produktionsbeispiel:

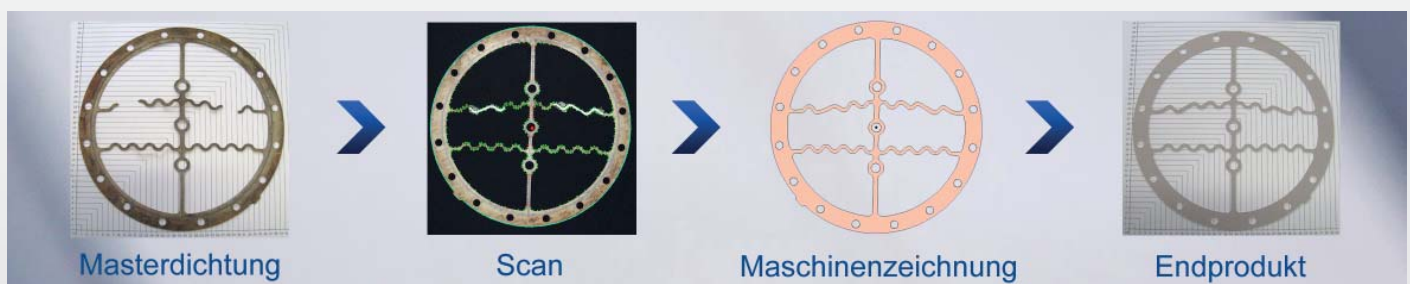

### Karl Druschke Dichtungsfertigung